

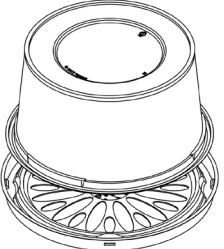



ITEM E CÓDIGO	DESCRIÇÃO
G 35CT	EMB. PLAST. OUTRAS G 35CT/100CJ - TORTA - BOLO 15 CONTEMPORANEA MÉDIA 500GR PRETA PET
550606	BOLO 15 TAMPA - 0,50KG

REPRESENTAÇÃO	FOTO DO ITEM	SUGESTÃO DE USO	DETALHE
			

ESPECIFICAÇÕES DO ITEM		
	Métrico	Imperial
Peso Líquido (±5%)	39,45 g	1.4 oz.
Dimensões Internas (DI)	Ø14,2 x 8,4 cm	Ø5 9/16" x 3 5/16"
Dimensões Externas (DE)	Ø18,7 x 9,2 cm	Ø7 3/8" x 3 5/8"
Aro da Forma (Máximo)	Ø13 cm	Ø5"
Peças e Proporção	2 peças	0/100
Cor	Base Preta e Tampa Cristal	
Material	PET (Polietileno Tereftalato)	
Faixa de Temperatura	0°C até 40°C	32°F até 104°F

A validade deste item é indeterminada, contanto que respeitadas as regras de armazenamento.

CÓDIGO DE BARRAS	
Caixa	Item
	-
7 897511 740470	

QUALIDADE E SEGURANÇA ALIMENTAR

- O item satisfaz as exigências de Boas Práticas de Fabricação (ANVISA, FDA, INMETRO), diretrizes de Segurança dos Alimentos FSSC2000 e sistemas de gestão ISO9001 e ISO45001.
- O item não contém alérgenos em sua composição.
- O item deve ser armazenado em local seco, longe de odores fortes e respeitando a temperatura indicada.
- O item é 100% reciclável em sua composição.

ESPECIFICAÇÕES DA CAIXA		
	Métrico	Imperial
Dimensões Externas (DE)	45 x 36,5 x 36,5 cm	17 1/16" x 14 3/8" x 14 3/8"
Peso Líquido	3,95 kg	8.70 lbs
Peso Bruto	4,40 kg	9.70 lbs
Volume Externo	0,0600 m ³	2.12 ft ³
Itens por Caixa	100	
Paletização (Caixas x Camadas)	6 x 3 PBR	18 caixas por palete
NCM e HS (Classificação Fiscal)	3923.10.90	3923.10

Os itens são embalados em sacos de PE (Polietileno), caixa de papelão ondulado e fita adesiva.

MODELO DA CAIXA



INFORMAÇÕES ADICIONAIS

- A Galvanotek Embalagens reserva o direito de atualizar este informativo em alterações no produto.
- O item contém duas descrições: conforme o que consta na nota fiscal dos pedidos, e conforme o catálogo.
- A paletização é calculada utilizando palete padrão PBR (120 x 100 cm) e 130 cm de altura máxima.
- Para a classificação fiscal, verificar a existência de substituição tributária em seu Estado.

INSTRUÇÕES DE MEDIDAS

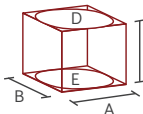

Para itens retos (retangulares, quadrados e triangulares), considerar sempre: A x B x C
Comprimento x Largura x Altura

Para itens redondos, considerar sempre: D ou E x C
Ø Diâmetro Superior ou Ø Diâmetro Inferior x Altura

Para mais medidas, vide Desenhos Técnicos.

DESENHOS TÉCNICOS

REV-550606-004-26-PT

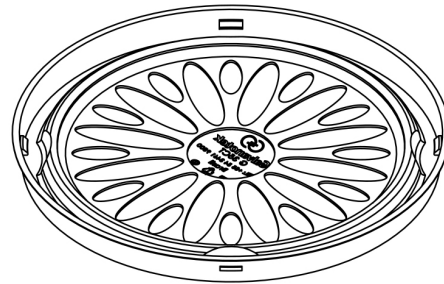
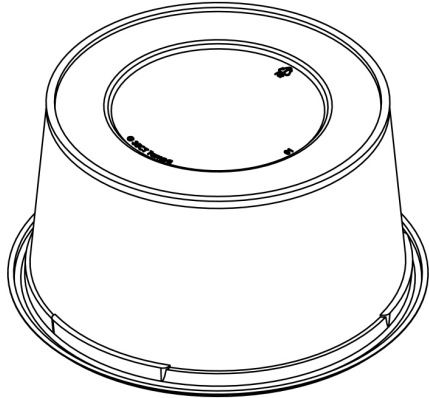

Tampa com antifog, que evita o embaçamento e mantém a visibilidade do alimento.

